

# Avvolgibile in PVC e in Alluminio con poliuretano alta densità **DUERO 55**

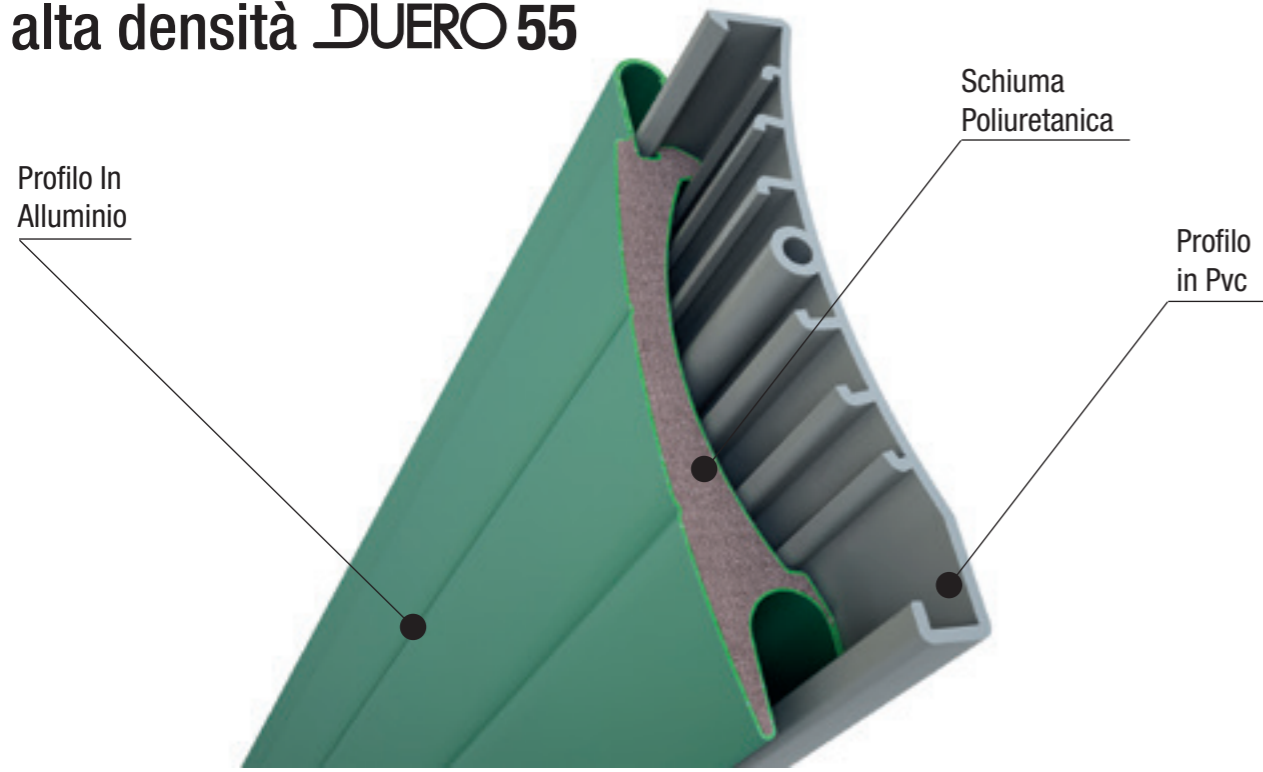

DUERO55 è formata da un profilo per avvolgibile in alluminio con interposizione di schiuma poliuretana accoppiato ad incastro con un profilo in PVC autoestinguente. L'intercapedine centrale tra i due materiali crea una camera d'aria alveare. Il profilo in alluminio è riempito di schiuma poliuretana con

densità 160 kg/m3. Le dimensioni della stecca sono come da disegno. Il particolare sistema di aggancio tra le due facce della stecca interrompe la conducibilità termica del metallo, compiendo un taglio della trasmittanza termica tra l'ambiente esterno e quello interno.

## Caratteristiche tecniche

Dimensione profilo	Diametro di arrotolamento	Ingombro (mm) $\varnothing$ 60
13 x 55 mm	<p>H = Misure luce ∅ = Diam. di avvolg. su rullo</p>	altezza -> diametro
Peso per mq		1000 -> 150
c.ca 6,0 Kg		1200 -> 160
Spessore alluminio		1300 -> 170
0,36 mm		1400 -> 170
Barre per 1mt di altezza		1500 -> 180
18		1600 -> 185
Larghezza massima consentita		1700 -> 185
4200 mm		1800 -> 190
		1900 -> 193
		2000 -> 200
		2200 -> 205
		2400 -> 210
		2600 -> 223
	2800 -> 227	
	3000 -> 232	
	3300 -> 245	

Profilo Duero 55

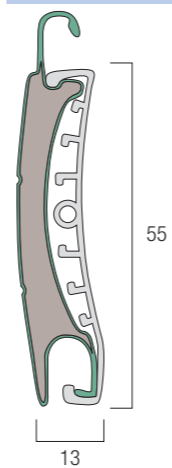

## Guide, terminali e accessori compatibili

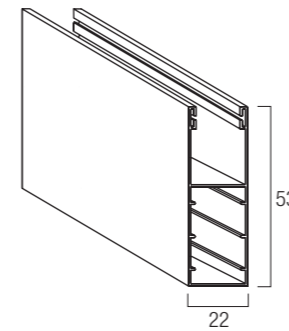

**Guida in alluminio A53**  
GUIAL..53M  
22 x 53 mm

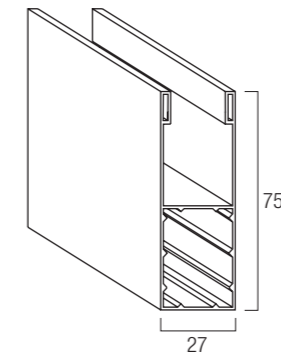

**Guida in alluminio A75**  
GUIAL..75M  
27 x 75 mm

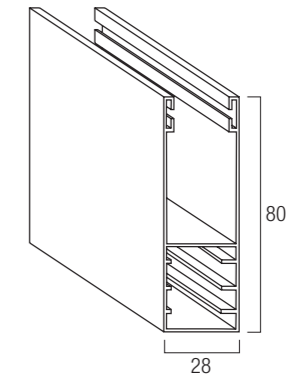

**Guida in alluminio A80**  
GUIAL..80M  
28 x 80 mm

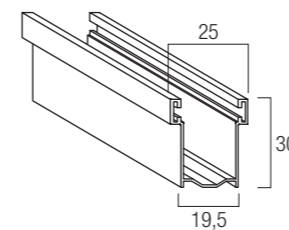

**Guida in alluminio A30**  
GUIAL..30M  
19,5 x 30 mm

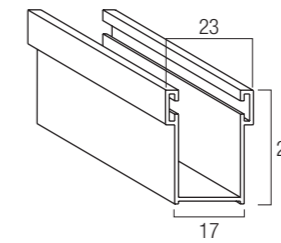

**Guida in alluminio A28**  
GUIAL..28M  
17 x 28 mm

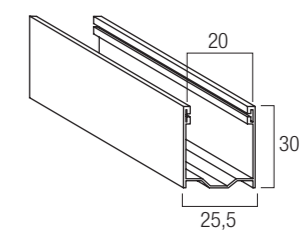

**Guida in alluminio A27**  
GUIAL..27M  
25,5 x 30 mm

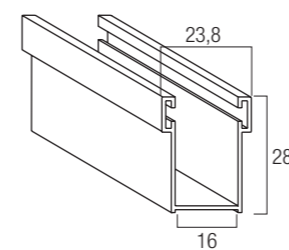

**Guida in alluminio A16**  
GUIAL..16M  
16 x 28 mm

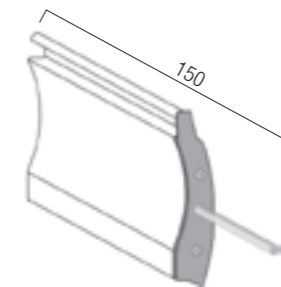

**Caten. intermedio di sicurezza per stecca**  
CATSTE000M  
150 mm

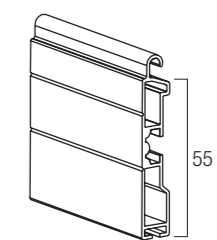

**Terminale in alluminio A55**  
TERAL..14M  
55 mm

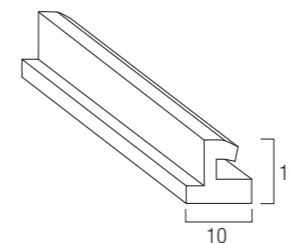

**Terminale in gomma**  
TERPVCDU  
10 x 10 mm

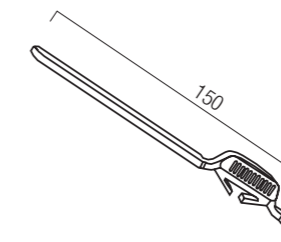

**Catenaccio per terminale**  
CATTER000  
150 mm