

AVVOLGIBILE IN ALLUMINIO COIBENTATO
CON POLIURETANO **MEDIA DENSITÀ** A FORO LARGO
PETIT 30®

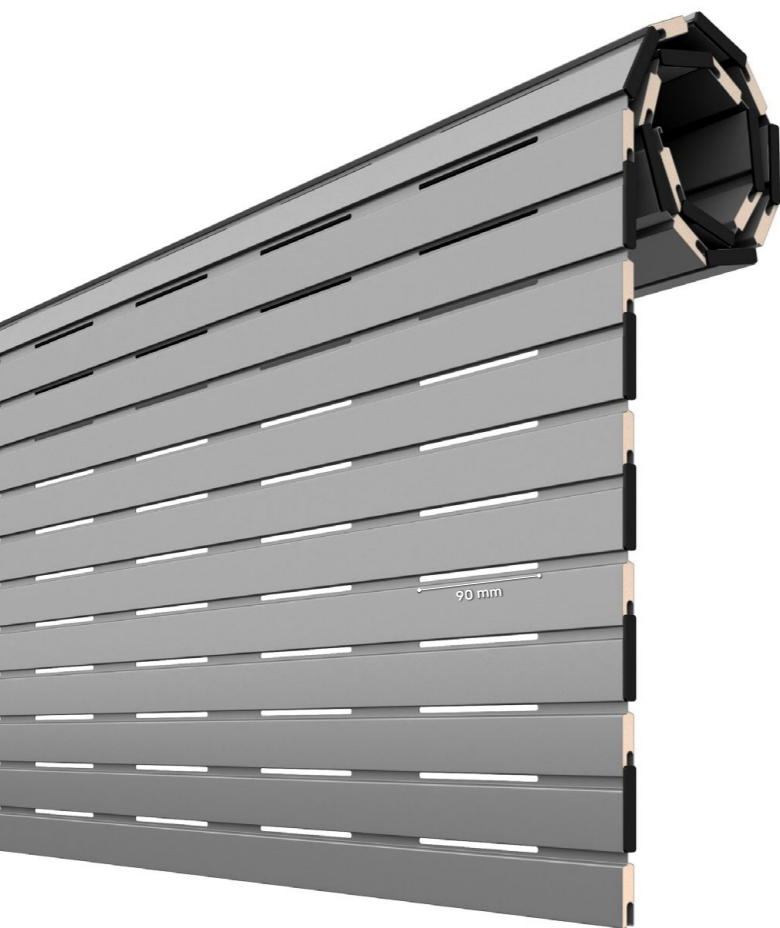

Tempo di consegna:
10 giorni lavorativi

BLOCCAGGIO STECCA

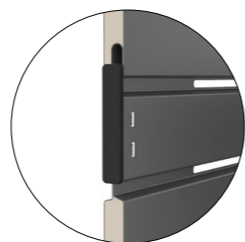

STANDARD
CON TAPPO
LATERALE
SPILLATO

PETIT 30® è una tapparella in alluminio coibentato a stecche piatte H 30 mm che presentano, nel gancio del profilo, le asole larghe 90 mm. Le sue linee diritte e pure coniugano la contemporaneità del design con la funzionalità di una tapparella che, a differenza dei modelli tradizionali, offre, a telo abbassato e con i fori aperti, **maggiore aerazione, ingresso luce solare, visibilità esterna nel totale rispetto della sicurezza e privacy.** Inoltre, la sua forma consente di utilizzare, in fase di montaggio, l'avvolgimento sia esterno che interno.



2.2.4 Tapparella PETIT 30®

CARATTERISTICHE TECNICHE

- **DIMENSIONE PROFILO**
8,5 x 30 mm
- **PESO PER mq**
c.ca 3,2 Kg
- **SPESSORE ALLUMINIO**
0,30 mm
- **BARRE PER 1 mt**
DI ALTEZZA
33
- **LARGHEZZA MASSIMA**
CONSENTITA
3000 mm

Diametro di avvolgimento

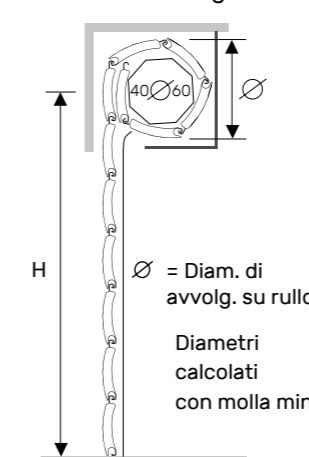

Su rullo ø 40

altez. telo -> diametro
1000 -> 125
1200 -> 145
1300 -> 150
1400 -> 155
1500 -> 162
1600 -> 165
1700 -> 165
1800 -> 170
1900 -> 175
2000 -> 180
2200 -> 185
2400 -> 195
2600 -> 200
2800 -> 210
3000 -> 215
3300 -> 225

misure in mm

Su rullo ø 60

altez. telo -> diametro
1000 -> 148
1200 -> 155
1300 -> 158
1400 -> 162
1500 -> 170
1600 -> 173
1700 -> 173
1800 -> 183
1900 -> 185
2000 -> 190
2200 -> 195
2400 -> 200
2600 -> 205
2800 -> 220
3000 -> 225
3300 -> 235

misure in mm

PROFILO

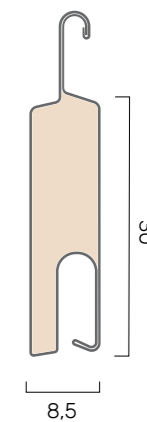

GUIDE COMPATIBILI PER NUOVE REALIZZAZIONI

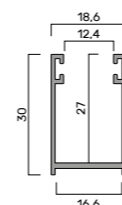

in allum. A 19
19 x 30 mm
GUIAL..19M

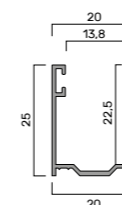

in allum. A 25
20 x 25 mm
GUIAL..25M

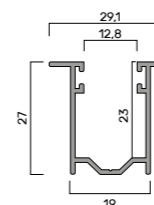

in allum. A 26
19 x 27 mm
GUIAL..26M

GUIDE COMPATIBILI PER SOSTITUZIONE

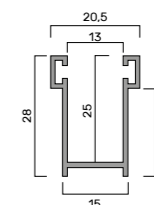

in allum. A 14
15 x 28 mm
GUIAL..14M

GUIDE COMPATIBILI PER CASSONETTI IN ALLUMINIO

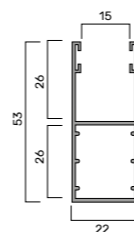

in allum. A 53
22 x 53 mm
GUIAL..53M

TERMINALI COMPATIBILI

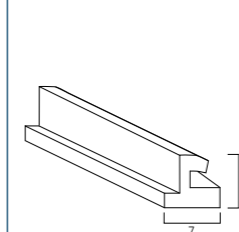

in gomma
7 x 7 mm
TERPVCMI

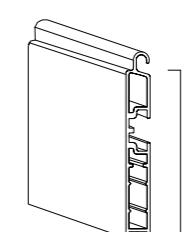

in alluminio 9x55
55 mm
TERAL..09M

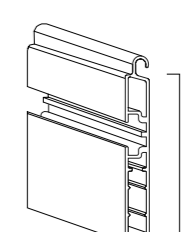

in allum. 9x55 ad attacco contrario
55 mm
TERALI..09M

CATENACCILO

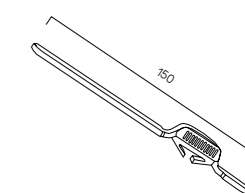

catenaccio per terminale
150 mm
CATTER000

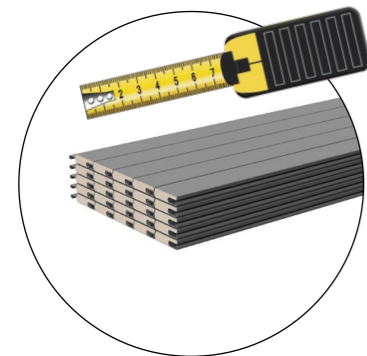

STECHE tagliate su misura

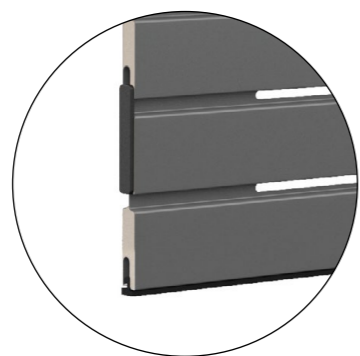

TERMINALE IN GOMMA



TERMINALE IN ALLUMINIO



MOLLA MIGNON



MOLLA MIGNON AA



EUROBLOC MIGNON

- È possibile montare solo su rulli diametro Ø 60 mm
- Bisogna aggiungere al diametro di avvolgimento 40 mm

*minimo di fatturazione per gli avvolgibili solo telo: 1,20 mq

Le misure indicate possono avere delle lievi variazioni dovute ai normali processi produttivi.