

# AVVOLGIBILE IN ALLUMINIO ESTRUSO ANTISOLL CIECA

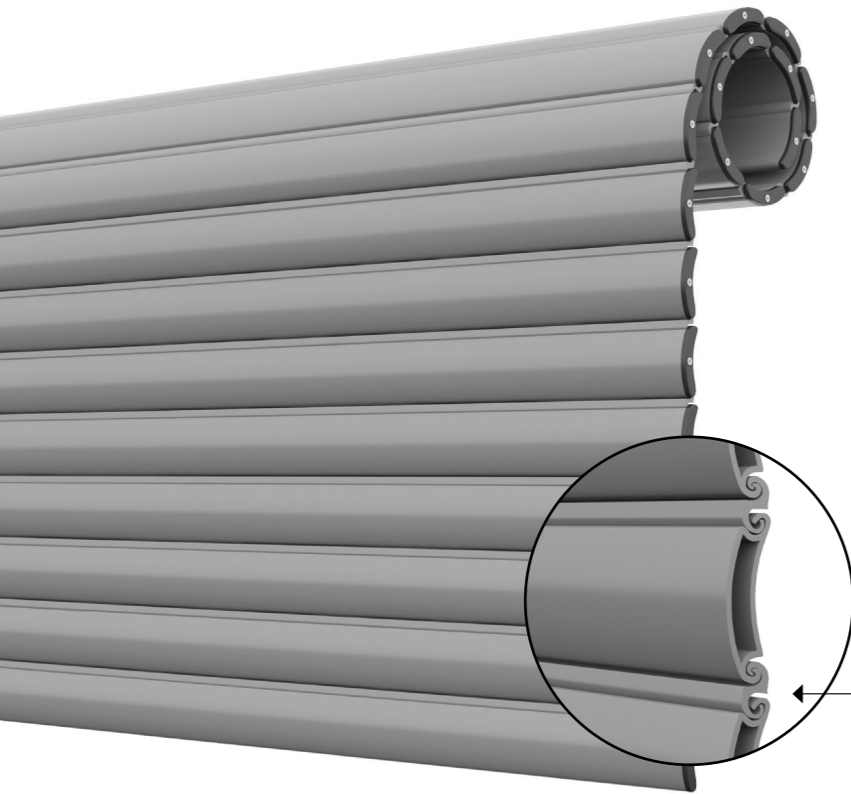

Tempo di consegna:  
20 giorni lavorativi

## BLOCCAGGIO STECCA

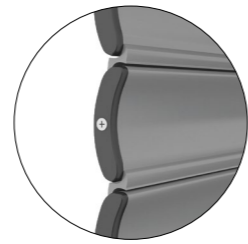

STANDARD  
CON TAPPO  
LATERALE  
AVVITATO

**Antisoll Cieca** è un sistema esclusivo che combina il concetto di tapparella classica con quello di un forte deterrente contro le intrusioni esterne.

Questo modello utilizza un bloccostecca che ne impedisce l'innalzamento. Il sistema genera, in quattro punti di ogni stecca intermedia, un blocco contro la guida, evitando il sollevamento. Si auto-blocca senza la necessità di dispositivi o elementi esterni al telo. Funziona con guide standard.

BLOCCAGGIO  
AUTOMATICO  
ANTISOLLEVAMENTO



## CARATTERISTICHE TECNICHE

- **DIMENSIONE PROFILO**  
vedi disegno
- **PESO PER MQ**  
c.ca 8 Kg
- **BARRE PER 1MT  
DI ALTEZZA**  
23 - 23
- **LARGHEZZA MASSIMA  
CONSENTITA**  
2750

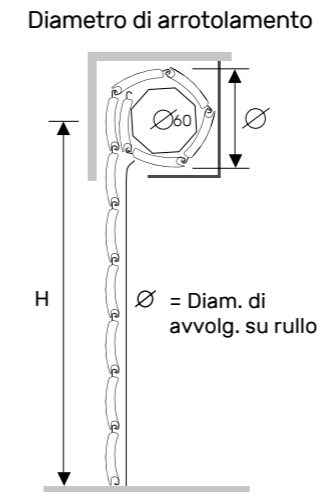

Su rullo ø 60 mm  
altezza telo -> diametro

1000 -> 145
1200 -> 155
1300 -> 155
1400 -> 160
1500 -> 170
1600 -> 170
1700 -> 175
1800 -> 180
1900 -> 190
2000 -> 190
2200 -> 200
2400 -> 205
2600 -> 210
2800 -> 220
3000 -> 230
3300 -> 240

misure in mm

## PROFILO

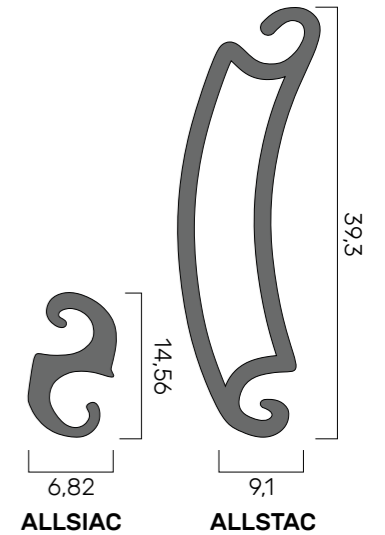

## GUIDE COMPATIBILI PER NUOVE REALIZZAZIONI

<b>in allum. A27</b> 25,5 x 30 mm GUIAL..27M	<b>in allum. A31</b> 24 x 31 mm GUIAL..31M	<b>in allum. A32</b> 41 x 31,5 mm GUIAL..32M	<b>in allum. A33</b> 75 x 40,5 mm GUIAL..33M	<b>in allum. A34</b> 25,5 x 30 mm GUIAL..34M	<b>in allum. A40</b> 25,5 x 40 mm GUIAL..40M

## GUIDE COMPATIBILI PER SOSTITUZIONE

<b>In allum. A28</b> 17 x 28 mm GUIAL..28M	<b>In allum. A30</b> 19,5 x 30 mm GUIAL..30M

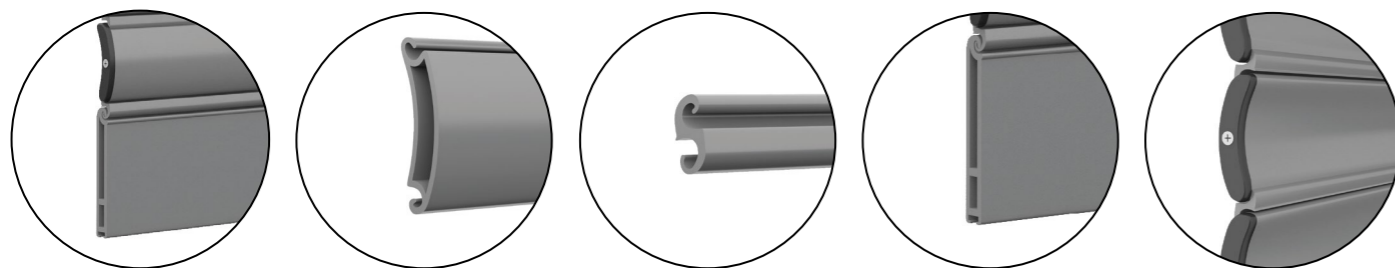

ALLAVAC-ST100

ALLSTAC

ALLSIAC

ALLTEAC

TAPLATACDX  
TAPLATACSX

## GUARNIZIONI ANTIEFFRAZIONE

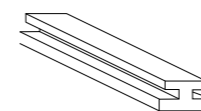

Compatibile con  
A28  
GUAGUIANT1

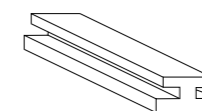

Compatibile con  
A27 - A30 - A31 - A32  
A33 - A34 - A40  
GUAGUIANT2

## TERMINALI COMPATIBILI

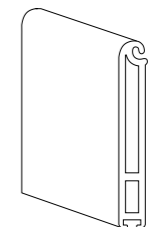

Terminale in alluminio  
per Antisoll Cieca  
ALLTEAC

Per gli ordini inferiori a cca. 35 mq dei profili in alluminio estruso, è previsto un onere di € 280,00 (al netto dello sconto) in quanto contributo per il non raggiungimento lotto minimo di verniciatura. Specificare all'atto dell'ordine se lucido o opaco.

\*minimo di fatturazione per gli avvolgibili solo telo: 1,20 mq

\*\*Colori disponibili, vedere mazzetta RAL